

Manual do Usuario

Impressora termica Bluetooth

Informações Técnicas

Impressão térmica
 Densidade de impressão: 384 pontos/linha
 Velocidade de impressão: 60mm/seg
 Interface: USB+Bluetooth
 Largura de impressão: 58mm
 Diâmetro do rolo: 50mm
 Espessura do papel: 0,06 a 0,08mm
 Comando de impressão: ESC/POS
 Tipos de código de barra: CODE39 e CODE128
 Buffer de entrada: 25K bytes
 Fonte: AC220v - DC9v/2A
 Bateria: 2600mAh/7.2v
 Tempo de recarga previsto: 3h
 Temperatura de trabalho: 0-50°C, Umidade 0-85%
 Sistemas compatíveis: Android,iOS,Windows e Linux

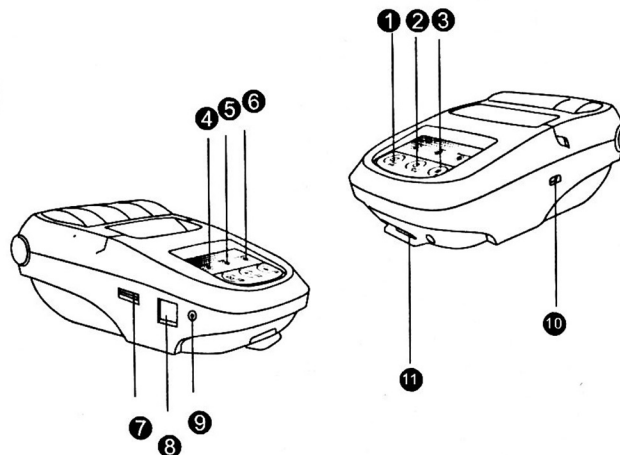

Botões	Luzes	Interface	Outros
1.Funções	4.Power	7.USB	11.挂扣
2.Ligar/Desligar	5.Alarme	8.RJ11	
3.Feed	6.Bluetooth	9.Entrada Fonte	
		10.MiniUSB	

Características

- Visual compacto
- Fácil troca de papel
- Acomoda bobina de 50mm
- Baterias Recarregáveis 2600 mA/7.2v
- Imprime durante recarga de bateria
- Impressão rápida e de qualidade
- Suporte Bluetooth e USB
- Comando ESC/POS
- GB18030 Simplificado

Status do Dispositivo

Ligar - Pressionar o botão de power por 2 segundos até o sinal sonoro.
 Bateria Baixa - Luz vermelha.
 Conectar Bluetooth - Led piscando por 2 segundos.
 Bluetooth Conectado - Luz pisca por 2 segundos.
 Papel fora de posição - Led Alerta acesso e com bipes curtos.
 Sobrecarga - Led Alerta acesso com bipes curtos.
 Recarga Concluída - Led power desligado.



Troca de papel

Bobina 50mm

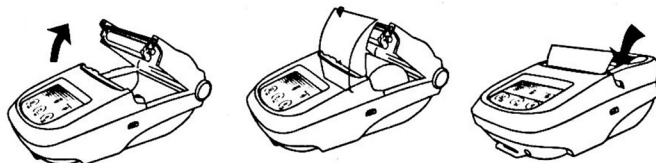

Abrir tampa

Colocar bobina

Fechar tampa

Conteúdo :

Manual	Impressora	Fonte de Alimentacao
--------	------------	----------------------

Precauções

- *Não tocar na lamina de corte de papel;
- *Não tocar na cabeça de impressão após impressão;
- *Não utilizar tamanho de papel fora das especificações;

Operações Básicas

Ligar: Pressione o botão Segure por 2 segundos
 Desligar: Pressione o botão
 Feed: Pressione o botão
 Obter ID: Pressione o botão

```
INTERFACE INFORMATION
NAME:NP10054E32
ADDR:987B547E32
MODE:BLE4.0 & BT3.00
```

ID da Impressora



Substituição de Bateria

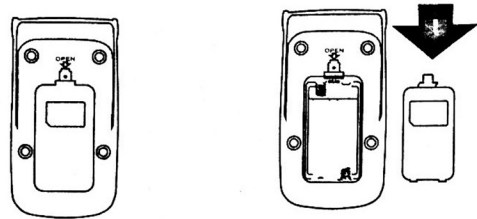

Retirar tampa conforme indicado

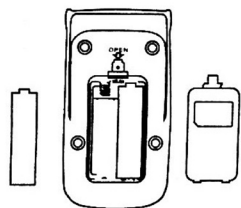

Substituir baterias respeitando polaridade



Função Caixa Registrador

Não abrir caixa manualmente

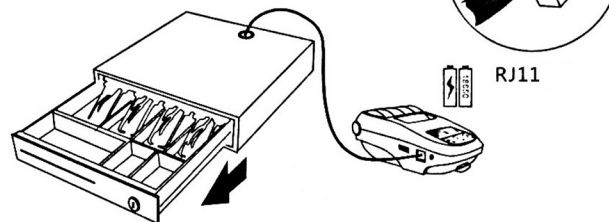

01
Caixa

02
Impressora termica

Carga de emergencia

É possível dar uma carga no celular através da porta USB ao lado

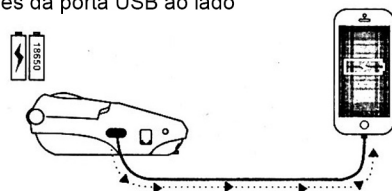

Suporte sem fio



Android App



iOS App

Suporte PC

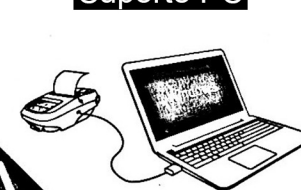

Notebook

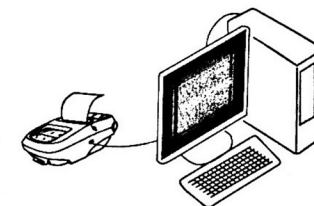

Desktop

Configurações de APP

Utilize um aplicativo que possua suporte para impressao bluetooth.

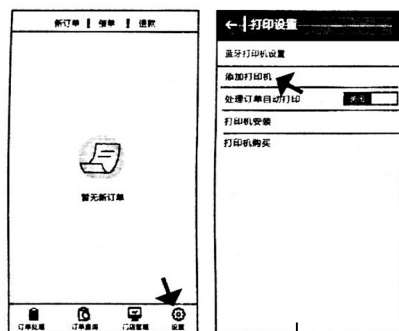

adicionar impressora

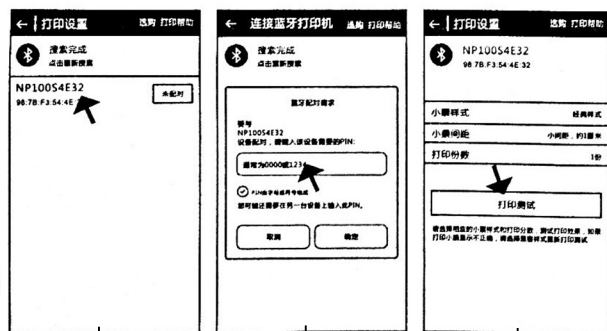

Selecione impressora NP100

Senha 0000

Clique para finalizar e imprimir teste

